

Kümblustünni siseahi 25 kW

Kasutus- ja hooldusjuhend

Koriks-Fiiber OÜ

2018

Sisukord

1 Üldine informatsioon	3
1.1 Sümbolid	3
1.2 Mõisted	3
1.3 Hoiatused	4
1.4 Tootja informatsioon	4
2 Kasutusala	5
3 Transport, montaaž ja paigaldamine	5
3.1 Transport	5
3.2 Montaaž ja paigaldus	6
4 Kasutamine	8
5 Jääkriskid	10
6 Hooldus	10
7 Garantii	11
8 Kontakt	11

1 Üldine informatsioon

Toote kasutus- ja hooldusjuhend sisaldab informatsiooni tootja, kasutusala, käsitlemise, transpordi, montaaži, kasutamise ja hooldamise kohta.

Toote kasutamisel ja hooldamisel tuleb juhinduda sellest kasutusjuhendist.

1.1 Sümbolid

	OHT!	Otsene oht!
---	-------------	--------------------

	ETTEVAATUST!	Potentsiaalselt ohtlik olukord.
---	---------------------	--

	TÄHELEPANU!	Pane tähele!
---	--------------------	---------------------

1.2 Mõisted

Toode – kümblustünni siseahi.

Käsitsemine – toote transportimine, paigaldamine või hooldustööde tegemine.

Kasutamine – toote kasutamine pärast õiget käsitlemist ja paigaldamist.

Montaaž – eri osade kokkupanek või paigaldamine.

Transport – toote toimetamine ühest asukohast teise. Transport sisaldab ka toote tõstmist ühest asukohast teise.

Jääkriskid – riskid, mis esinevad toote kasutamise ajal.

Hooldus – toiming, mis on seotud toote osade puhastamise, parandamise või asendamisega.

Operaator – isik, kes puutub kokku toote transpordi, käsitlemise, paigaldamise või hooldusega.

Garantii – aeg pärast müüki, mil tootja on vastutav toote tehnilise seisukorra eest. Garantii kestab 36 kuud pärast ostu sooritamist.

Siseahi – kümblustünni sisse monteeritav ahi, millega köetakse kümblustünnis olevat vett.

1.3 Hoiatused

Garantii kehtib ainult juhul, kui järgitakse seda kasutusjuhendit ja selles olevaid nõudeid.

Toodet võivad käsitseda ja hooldada ainult operaatorid, kes on käesolevat juhendit lugenud ja selle sisust aru saanud.

Operaatorid peavad olema vähemalt 18-aastased ning saanud aru juhendi sisust.

Operaator peab kasutama turvavarustust.

Kui toote käsitlemisel või kasutamisel on tekkinud ohtlik olukord, tuleb kõik tegevused kohe lõpetada. Vajaduse korral tuleb kutsuda päästeteenistus.

Montaaži- ja hooldustöid võivad teha vaid vastavaid töid tundvad ja oskavad operaatorid.

Kui toote konstruktsiooni muudetakse, tuleb see lasta tootjal või tema esindajal üle vaadata ja muudatused kinnitada.

Toote ja selle eri osade käsitlemisel, paigaldamisel, hooldamisel ja kasutamisel tuleb arvestada kõigi vajalike riiklike seaduste/eeskirjadega (lisaks käesoleva juhendi sisuga), et tagada kasutajate ohutus ja garantii kehtivus.

Garantiid ei tagata, kui ostja on muutnud toote konstruktsiooni või on kasutanud mitteoriginaalseid osi, mida tootja ei ole kasutamiseks ette näinud.

Selle juhendi kohta käivate küsimuste korral tuleb pöörduda tootja poole.

Punktide osas, mida see juhend ei käsitle, tuleb pöörduda tootja poole.

1.4 Tootja informatsioon

Koriks-Fiiber OÜ

www.koriks.ee

Registrikood: 10959488

Sooja tn 6, Saue, Harjumaa 76505

Telefon: (+372) 659 6442

2 Kasutusala

Kümblustünni siseahi on mõeldud aastaringseks kasutamiseks ainult kümblustünni sees ja välitingimustes.

	OHT!	Toote kasutamine siseruumides on rangelt keelatud. Kasutamine võib põhjustada tõsiseid vigastusi või surma.
---	-------------	--

Toote kasutamine mitte selleks ette nähtud eesmärkidel on keelatud.

	TÄHELEPANU!	Toote kasutamine valel otstarbel võib kahjustada vara, toodet või tervist.
---	--------------------	---

	ETTEVAATUST!	Mitteoriginaalsete osade kasutamine võib kahjustada toodet ja olla ohtlik inimesele.
--	---------------------	---

Kümblustünni siseahju võib kasutada ainult välitingimustes koos sobiva kümblustünniga.

3 Transport, montaaž ja paigaldamine

3.1 Transport

Kümblustünni siseahi transporditakse kaubaalusel.

Enne toote pakendi avamist veenduge, et pakend oleks kahjustamata. Kui täheldate kahjustusi, siis palun märkige need transpordidokumendile (CMR).

Ühe pakendi kaal on umbes 20–23 kg.

Enne toote kokkupanemist ja paigaldamist eemaldage tootelt kile- ja papp-pakend.

Ahju tõstmiseks õigesse asendisse on vaja vähemalt kaht inimest. Võimalusel kasutage tõsteseadet.

Kümblustünni siseahi on valmistatud kvaliteetsest merealumiiniumist.

Siseahju mõõtmed on 852 x 810 x 306 mm.

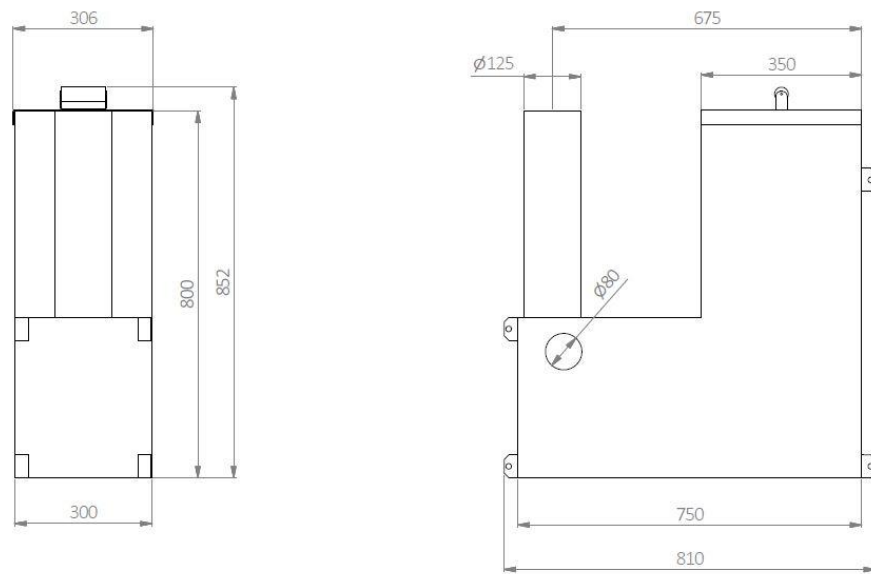

Pilt 1. Joonis

3.2 Montaaž ja paigaldus

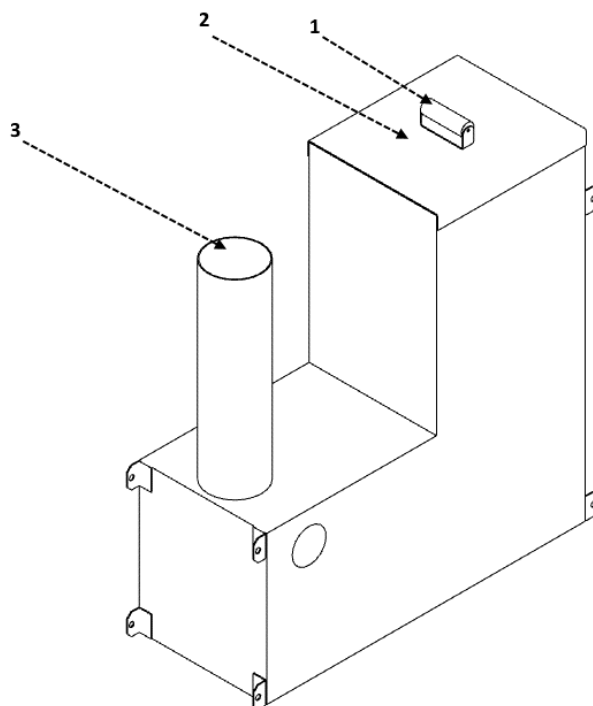

Pilt 2. Siseahju osad

- Ahju käepide (1)
- Ahju luuk (2)
- Korstna ava (3)

Veenduge, et ahi ja korsten ei asu puude ega teiste kergesti süttivate esemete/objektide lähedal.

Ohutu kauguse valikul tuleb konsulteerida kohaliku päästeteenistusega.

Kümblustünni esmakordsel veega täitmisel võib ahjust tulla prahti.

Järgige käesolevas juhendis kirjeldatud montaažitööde järjekorda.

Korrektne montaažitööde järjekord on järgmine.

- Eemaldage eri osadelt kile- ja papp-pakendid.
- Paigaldage kümblustünn eelnevalt ettevalmistatud tasasele ja kõvale pinnale.
- Siseahi peab olema paigaldatud kümblustünni sisse. Soovi korral saab tünni paigaldada siseahju ette ka turvaaria.
- Paigaldage siseahjule korsten. (Korstnal on kaks osa, mis tuleb omavahel kokku ühendada). Vt pilti 3.
- Täitke kümblustünn veega. Vett tohib tünnist olla puudu maksimaalselt 10 cm jagu.

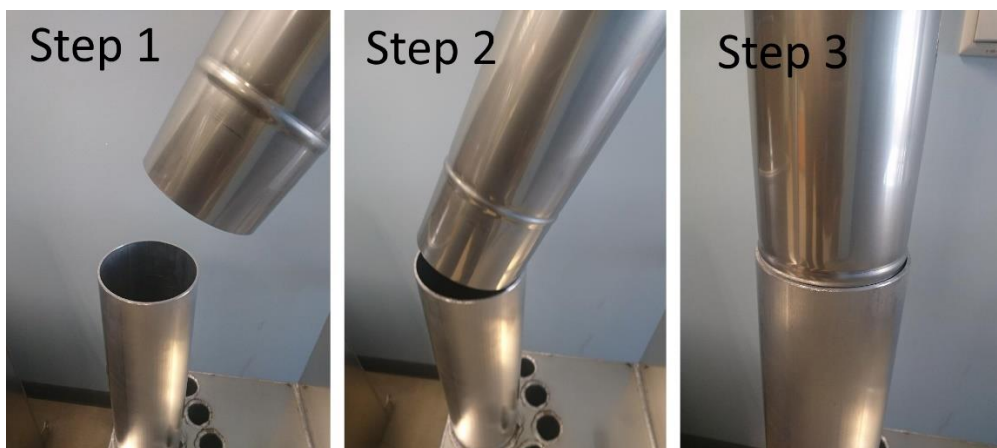

Pilt 3. Korstna paigaldus

4 Kasutamine

Enne kümblustünni siseahju kasutamist vaadake üle käesolev juhend ja kontrollige järgmisi aspekte.

- 1) Veenduge, et paigaldamine on tehtud õigesti (järgides käesolevat juhendit).
- 2) Veenduge, et kümblustünn ei leki.
- 3) Ahjus tule süütamine on lubatud juhul, kui tünn on veega täidetud. Tule süütamise hetkel võib tünnist olla vett puudu maksimaalselt 10 cm jagu.

Tule süütamiseks on ahju vaja asetada 4–6 sobiva pikkusega halupuud.

Süütamiseks võib kasutada paberit, pappi või süüteplukke.

Ahju kasutamise ajal (kui tuli on ahjus juba süütatud) võib ahju luuki avada ainult puude lisamiseks.

Ahju kütmise ajal võib jätta luugi avatuks kuni 40 mm. Vt pilti 4.



Pilt 4. Luugi maksimaalne ava kütmise ajal

	<p>OHT!</p>	<p>Siseahju luugi lahti jätmine (rohkem kui 40 mm) pärast puude lisamist võib põhjustada tulekahju.</p>
---	--------------------	--

	<p>OHT!</p>	<p>Kümblustünni siseahjus ei tohi tuld süüdata enne, kui tünn on veega täidetud.</p>
---	--------------------	--

	<p>OHT!</p>	<p>Süütevedeliku ja muude sarnaste vedelike või tahkete ainete kasutamine on rangelt keelatud. See on ohtlik inimesele ja kahjustab toodet.</p>
---	--------------------	---

	<p>ETTEVAATUST!</p>	<p>Esemete asetamine siseahju peale on keelatud. Tulekahju risk!</p>
---	----------------------------	--

Siseahi ja korsten on kütmise ajal ning mõned tunnid pärast kütmist kuumad. Kasutuse ajal on keelatud neid osi katsuda paljaste kätega. Ahju luugi avamiseks tuleb kinni hoida käepidemest. Vt pilti 5.

Ainult üks täiskasvanud isik võib tegeleda kümblustünni ahju kütmisega.

Ühtlase veetemperatuuri saavutamiseks tuleb vett aeg-ajalt segada.

Soovitav veetemperatuur on 35–38 °C. Kõrgemad veetemperatuurid võivad põhjustada terviseprobleeme.

Kümblustünnist ei tohi lasta vett välja enne, kui ahjus on tuli täielikult kustunud ja söed jahtunud.

Talvel ei tohi lasta veel kümblustünnis ära külmuda.

	<p>ETTEVAATUST!</p>	<p>Vale kogus kloori võib lõpetada garantii kehtivuse.</p>
---	----------------------------	--

	<p>ETTEVAATUST!</p>	<p>Vale hooldamine või kasutamine võib lõpetada garantii kehtivuse.</p>
---	----------------------------	---

Siseahju võimsus on 25 kW (1 m³ vee temperatuur tõuseb umbes 15° C/h) ja ahi kaalub 20–23 kg.



Pilt 5. Korrektn e käepideme kasutus

5 Jääriskid

Jääriskid on riskid, mis jäävad alles ka pärast toote ohutusabinõuete rakendamist.

	<p>OHT!</p>	<p>Siseahi on kasutamise ajal kuum! Ärge katsuge palja käega. Põletusoht!</p> <p>Et tagada turvalisem kasutamine, võib kümblustünni siseahju ette paigaldada turvaaria.</p>
---	--------------------	---

6 Hooldus

Siseahju tuhakast tuleb tühjendada/puhastada pärast igat kasutuskorda.

Siseahju tuhakasti tuleb tühjendada spetsiaalse tuhalabida või tuhaimuriga.

7 Garantii

Siseahjudel on 36-kuuline materjali- ja tootmisvigade garantii. Garantii kehtib juhul, kui kasutaja on tutvunud toote kasutus- ja hooldusjuhendiga ning järgib seda.

NB! Kommertskasutuseks mõeldud toodete puhul on garantiaeg erinev.

Külmast tulenevaid kahjusid ei hüvitata, kuna nende tekkimist on ahju õigesti kasutades võimalik vältida.

Eriolukordadest või muudest erakorralistest ilmastikunähtustest põhjustatud kahjustused ei kuulu garantii alla.

Tavaline, kasutusest tulenev kulumine ei kuulu garantii alla.

Garantii ei kata kemikaalide valest kasutamisest tulenevaid söövituskahjustusi.

Garantii lõpetab kehtivuse, kui toodet üritatakse omavoliliselt muuta, parandada või kui seda ei kasutata sihtotstarbeliselt.

Garantii ei kehti juhul, kui toodet on hoiustatud vales asendis või sobimatutes tingimustes.

Garantii kehtib, kui ostja teavitab tootjat vea ilmnemisest mõistliku aja (7 päeva) jooksul. Ostja peab suutma usaldusväärset tõestada, kust ja millal on toode ostetud ning selgelt välja tooma, milles viga seisneb.

8 Kontakt

Koriks-Fiiber OÜ

www.koriks.ee

info@koriks.ee

Sooja tn 6, Saue, Harjumaa 76505

Telefon: (+372) 659 6442